

MHF[®] 4 Connector

Part No.20448-001R-081, 20611-001R, 20449-001E, 20449-001E-**, 20449-001E-***

Instruction Manual

8	S21471	October 4, 2021	K. Ikeshita		M. Takemoto
7	S18599	September 19, 2018	Y.Imaji	K.Yufu	K.Yotsutani
6	S18033	January 17, 2018	M.Nomoto	S.Taguchi	K.Yotsutani
5	S17477	June 26, 2017	M.Nomoto	S.Taguchi	K.Yotsutani
Rev.	ECN	Date	Prepared by	Checked by	Approved by

弊社、MHF 4 Connector の取り扱いに際して、本コネクタを安全に御使用頂くことを目的としコネクタの挿入・抜去の手順及び注意点を記述致します。

【コネクタ型番】

MHF 4 PLUG 20448-001R-081, 20611-001R

MHF 4 RECEPTACLE 20449-001E, 20449-001E-**, 20449-001E-***

【挿抜 JIG について】

挿抜を行う際、ケーブルコネクタ首部へのストレスを避ける為、Fig. 1 の形状の様な JIG を御使用下さい。

ケーブル側コネクタには JIG 専用の引っ掛け形状が設置されています。(Fig. 2)

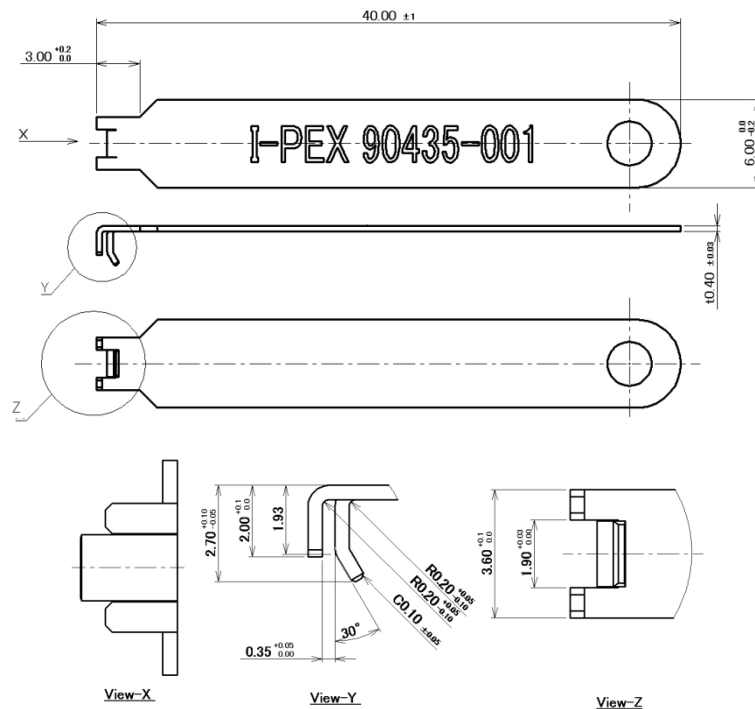

Fig. 1 推奨 挿抜 JIG (Part No. 90435-001)

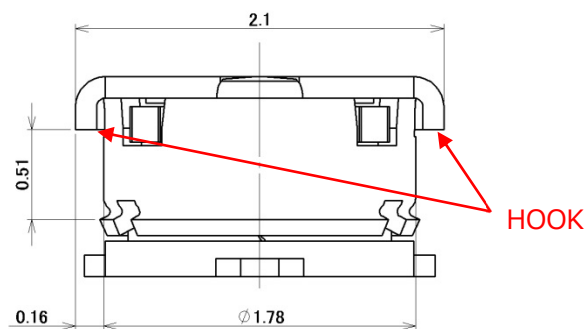

Fig. 2 抜去 JIG 引っ掛け形状配置図

【コネクタ挿入手順】

1. 手で直接嵌合する場合

① ケーブル側コネクタの保持方法

Fig. 3 のようにケーブル側コネクタのケーブルを持ちます。

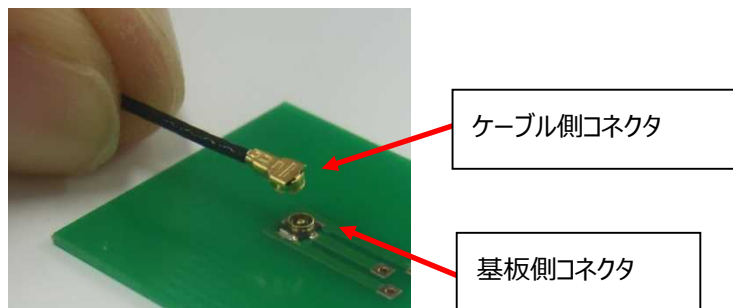

Fig. 3

② ケーブル側コネクタのセット方法

Fig. 4 のように、基板側コネクタとケーブル側コネクタをセットします。セットしたら前後に軽く動かし、動かないことを確認します。

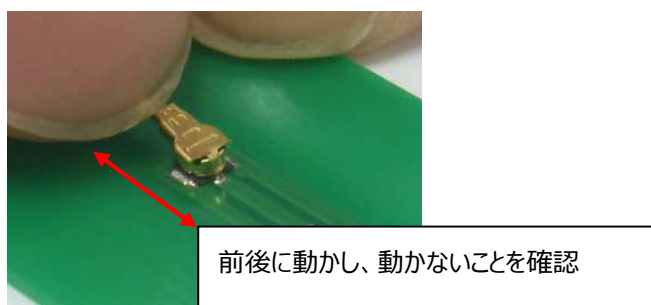

Fig. 4

③ 嵌合方法

Fig. 5 のように、ケーブル側コネクタのセンターを真上から押し、カチッという音がすると嵌合完了となります。

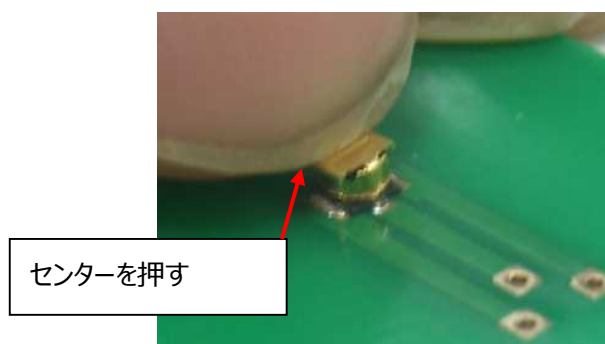

Fig. 5

2.挿抜 JIG で嵌合する場合

- ① ケーブル引き出し方向から治具を基板と平行にスライドさせてコネクタへセットします。(Fig. 6-a)
- ② ストッパーに当たるまで治具をスライドさせプラグコネクタ全体を抱えるようにします。(Fig. 6-b)
- ③ 基板(基板側コネクタ)に対し垂直に治具を押し、コネクタを嵌合します。(Fig. 6-c)

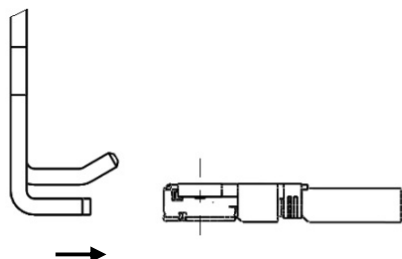

Fig. 6-a

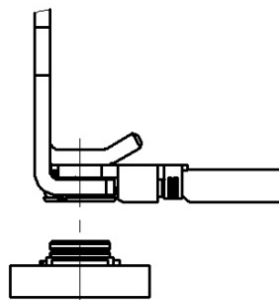

Fig. 6-b

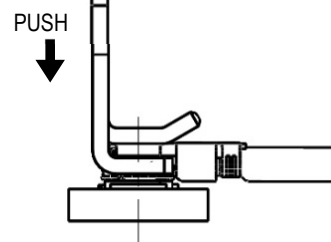

Fig. 6-c

注意事項

Fig.7 のように必ずケーブル側コネクタが基板と平行になるようにセットしてください。

Fig. 8 のように曲がったまま嵌合するとコネクタの破損の原因となります。

基板と平行状態での嵌合
<OK>

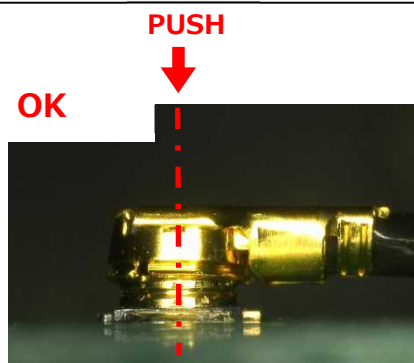

Fig. 7

基板と平行ではない状態での嵌合
<NG>

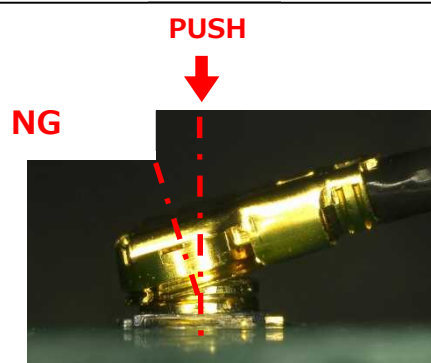

Fig. 8

【コネクタ除去手順】

1. 手で直接除去する場合

コネクタ両端の引っ掛け形状を基板と垂直に引き上げて下さい。(Fig. 9)

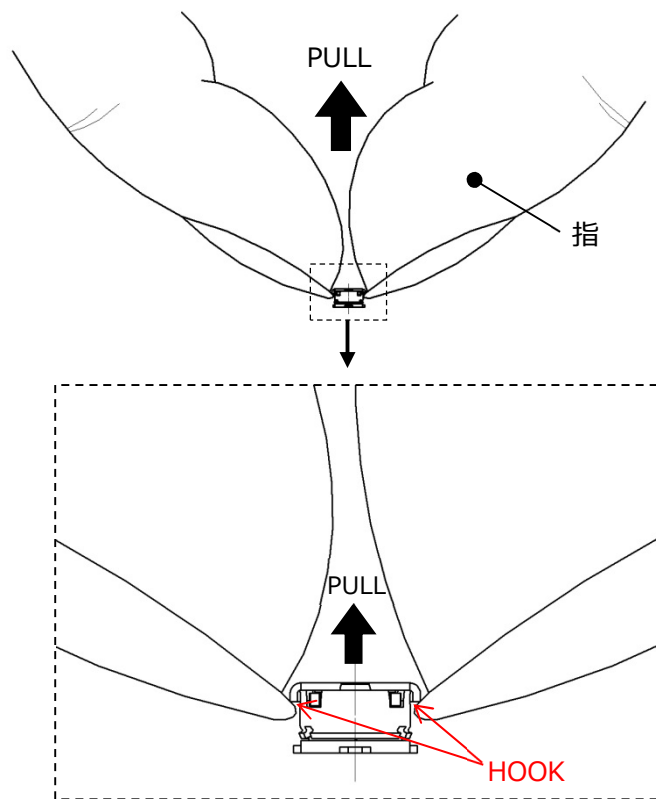

Fig. 9

注意事項

コネクタは必ず基板と垂直に引き上げて下さい。(Fig. 10)

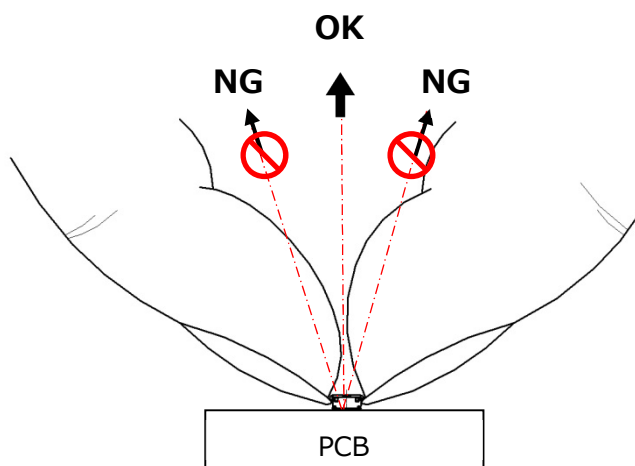
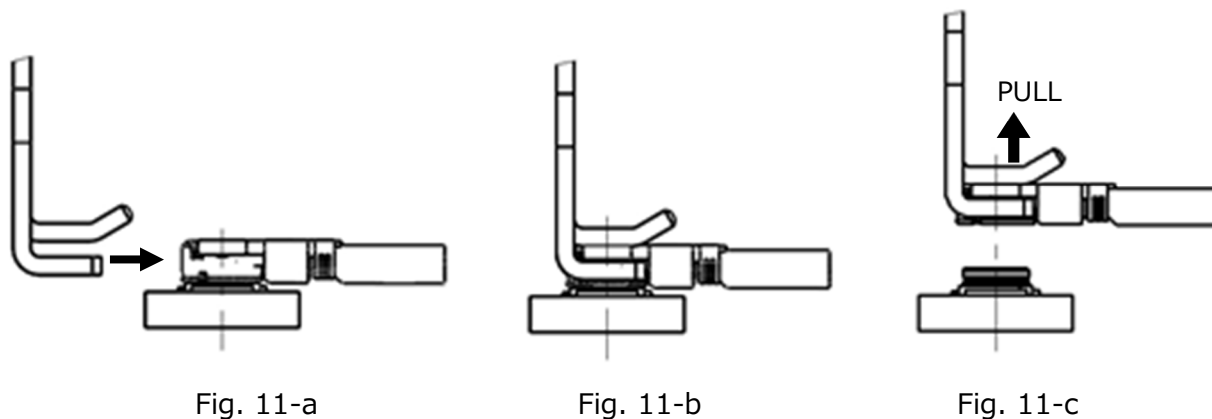

Fig. 10

2. 挿抜 JIG で抜去する場合

- ① ケーブル引き出し方向から治具を基板と平行にスライドさせてコネクタへセットします。(Fig. 11-a)
- ② ストッパーに当たるまで治具をスライドさせプラグコネクタ全体を抱えるようにします。(Fig. 11-b)
- ③ 基板と垂直に治具を引き上げ、コネクタを抜去します。(Fig. 11-c)



注意事項

治具は必ず基板と垂直に引き上げてください。(Fig. 12)

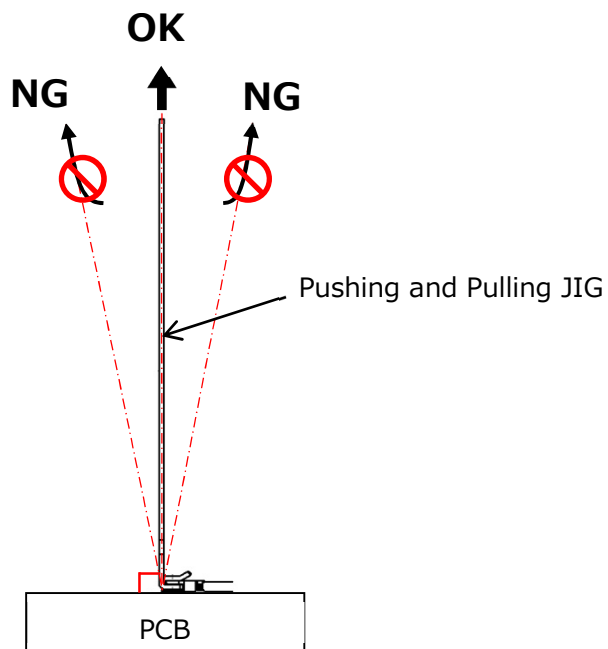

Fig. 12

【コネクタ取り扱いの注意】

Fig. 13 のように、矢印方向に常に力が加わるようなケーブルの引き回しを行うと、嵌合外れやコネクタの破損等の恐れがありますので、ご注意願います。

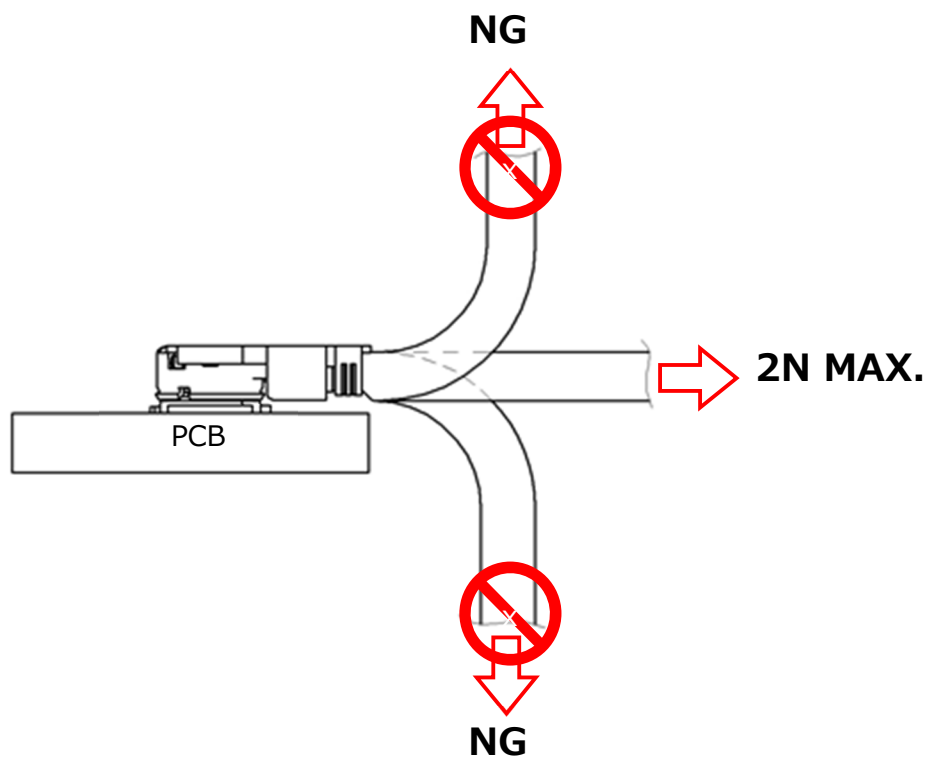

Fig. 13