

MHF® 4L Connector

Part No. Plug: 20565-001R-** Receptacle: 20449-001E, 20449-001E-**, 20579-001E-**

Instruction Manual

8	S22073	February 17, 2022	N. Miyashiro	K. Ikeshita	Y. Hashimoto
7	S22001	January 5, 2022	Y. Hayashi	K. Ikeshita	M. Takemoto
6	S18733	November 19, 2018	Y. Imaji	K. Yufu	K. Yotsutani
5	S18036	January 17, 2018	M. Nomoto	S. Taguchi	K. Yotsutani
Rev.	ECN	Date	Prepared by	Checked by	Approved by

此操作指导书目的在于解释 MHF 4L 连接器正确插入和拔取的方法,以及使用此线材连接器产品所需要注意的要点.

【连接器型号】

MHF 4L Plug	20565-001R-**
MHF 4 Receptacle	20449-001E, 20449-001E-**
MHF 4L Receptacle	20579-001E-**

【关于拔取治具】

为了避免施加压力于线端连接器,建议使用特殊的治具进行操作,如 Fig. 1.

此线材产品专门被设计使用此治具进行拔取操作,如 Fig. 2.

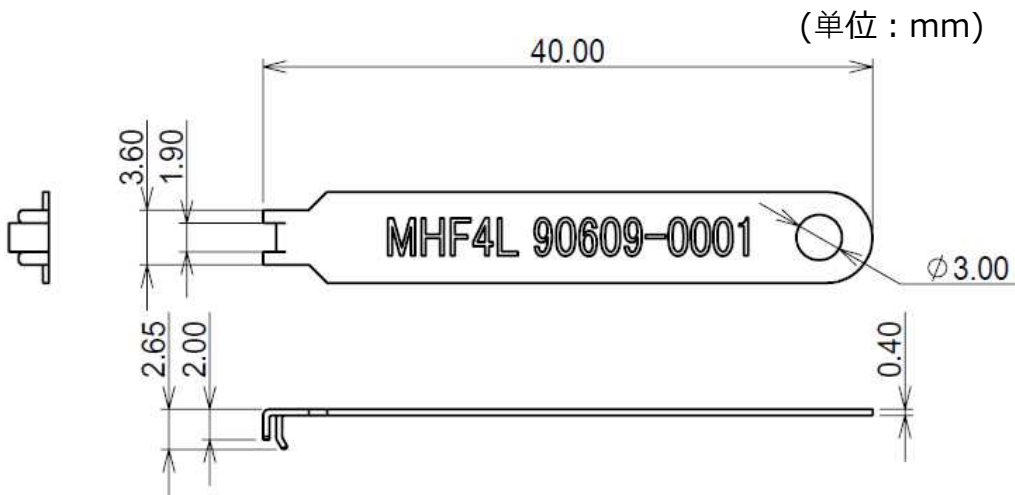

(Fig. 1)推荐的拔取治具

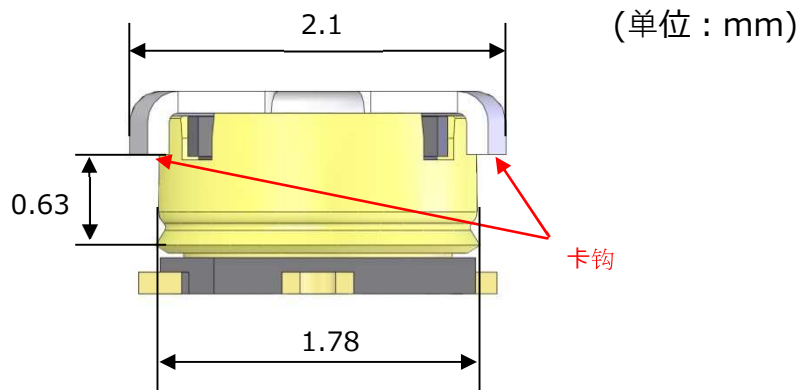

(Fig. 2)拔取治具的形状示意图

【连接器插入指导书】

1. 利用手直接插入的情形

① 如何持有线端连接器

如图所示,持有线材.

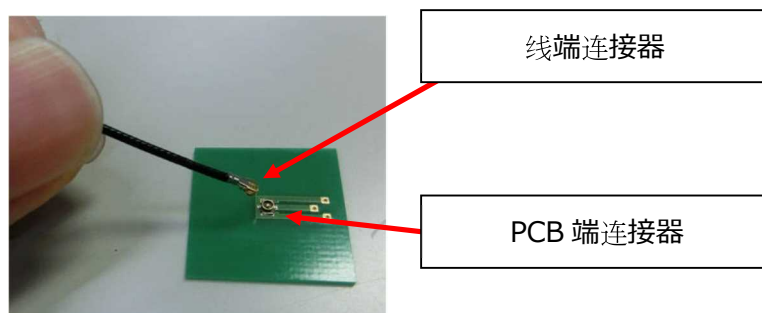

Fig. 3

② 插入连接器的方向设定

如Fig. 4所示设置板端连接器和线材连接器的位置. 设置好后,前后轻轻移动线材,确认设置是否紧密.



Fig. 4

③ 连接器插入方法

如 Fig. 5 所示,从连接器正上方,向下按压连接器的中心,听到”咔嚓”被锁住的声音后,连接器插入完成.

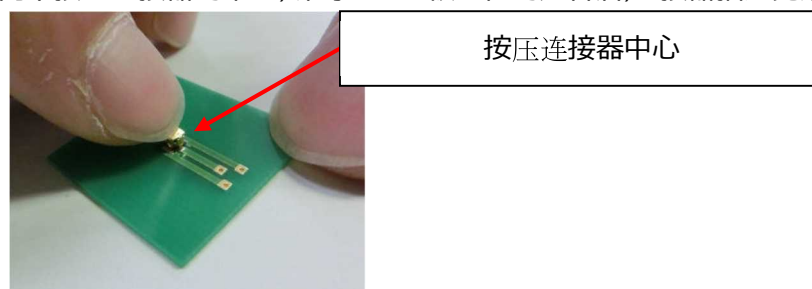

Fig.5

2. 利用插拔治具进行插拔的情形

- ① 顺着拉线的方向移动治具,平行的滑入连接器.如 Fig. 6-a.
- ② 治具滑入连接器,直到其碰到卡点为止,使治具完全包裹连接器.如 Fig.6-b.
- ③ 通过治具使线端连接器垂直插入板端连接器中.如 Fig. 6-c.

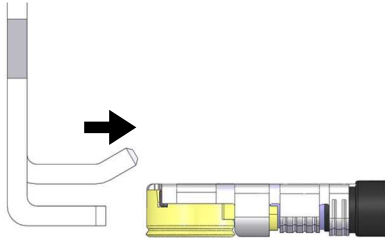

Fig. 6-a

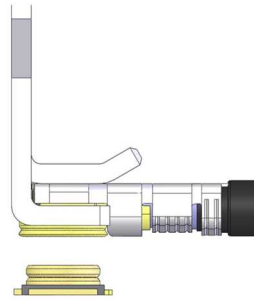

Fig. 6-b

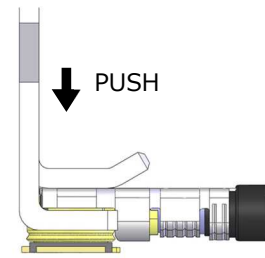

Fig. 6-c

注意事项

请确保线端连接器与板端垂直。如果不是垂直状态进行插入，如图. 8，连接器会被损伤。

平行插入，正确

非平行插入，错误

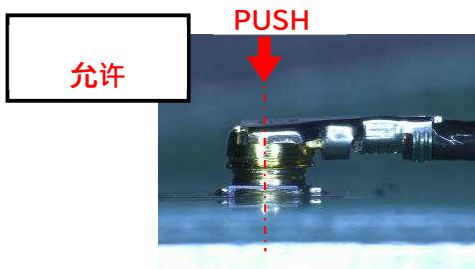

Fig. 7

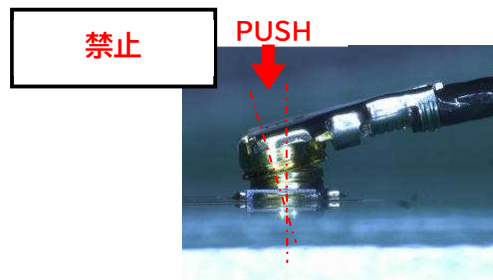
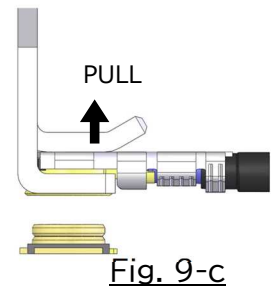
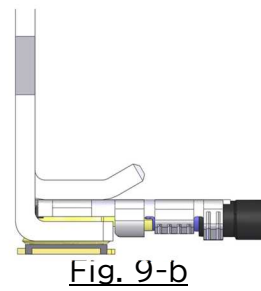
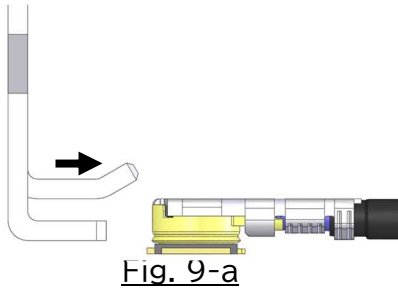

Fig. 8

【连接器拔取指导书】

- ① 顺着拉线的方向移动治具,平行的滑入连接器.如 Fig. 9-a.
- ② 治具滑入连接器,直到其碰到卡点为止,使治具完全包裹连接器.如 Fig. 9-b.
- ③ 使用治具通过板端垂直向上方向拔取连接器.如 Fig. 9-c.



注意事项

治具必须通过板端垂直向上方向进行拔取. (Fig. 10)

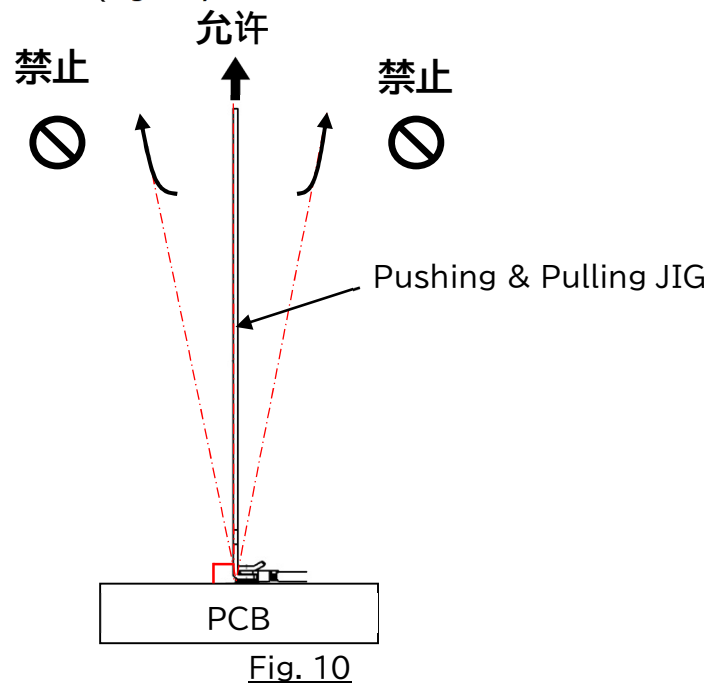

【连接器使用注意事项】

如 Fig.11 所示,朝箭头方向施加压力使线材扭转,将有可能使线端连接器脱落,以及连接器受到损伤,请予以注意.

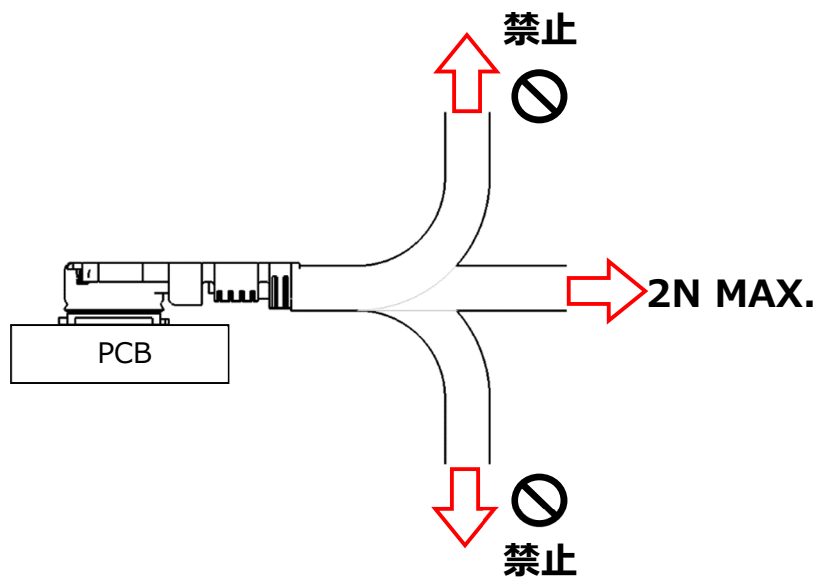

Fig.11

【卷盘操作注意事项】

如 Fig. 12 所示,拿取卷盘时过度施加压力,将有可能造成连接器变形以及破损等,请予以注意.



Fig.12

如 Fig.13 所示,连接器与层间纸缠绕在产品上同时取出时,将有可能造成连接器变形以及破损等, 请将制品及层间纸分开拉出,避免制品变形破损等状况, 请予以注意.

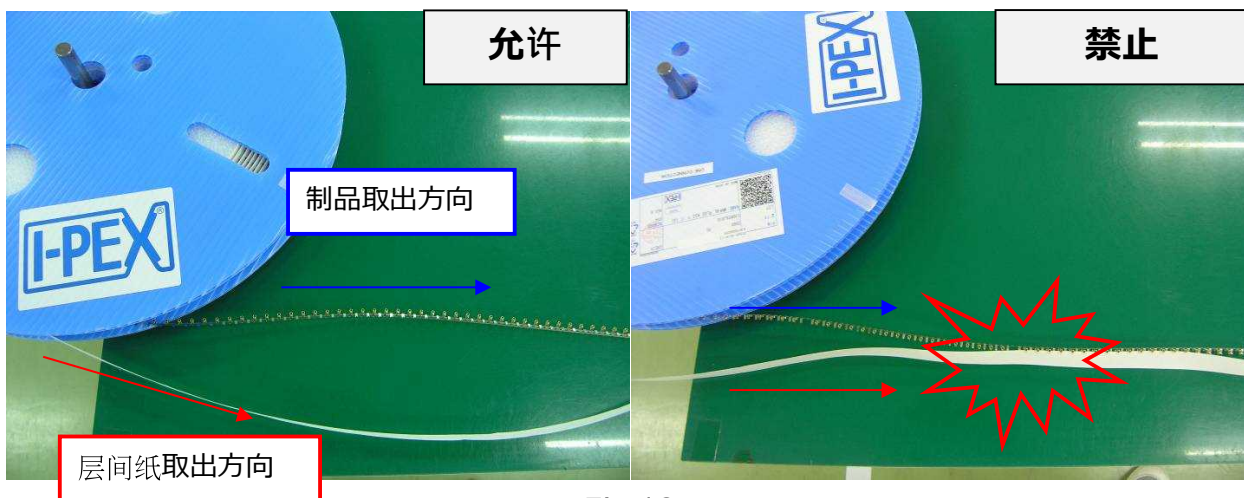

Fig.13